



Mitutoyo

AKCIÓ!

2018. ÁPRILIS 1-TŐL 2018. MÁJUS 31-IG

MITUTOYO AKCIÓ



PRE1278

Cikkszám: 543-781B

Lista ár: ~~146 €~~

113 €



Szám	Méréstartomány [mm]	Skálaosztás [mm]	Pontosság* [mm]	Tápellátás	Megjegyzések	Lista ár €	Akciós ár €
543-781B	12,7	0,01	0,02	SR44 elem	Gazdaságos típus	146	113
543-505B	12,7	0,01	0,02	Napelemes tápegység, 40 lux	Gazdaságos típus	151	109
543-790B	12,7	0,001	0,003	SR44 elem	Gazdaságos típus	299	235
575-121	25,4	0,01	0,02	SR44 elem	Gazdaságos típus	204	149
543-400B	12,7	0,01	0,02	SR44 elem	Standard típus tol. funkció, 330° forgó kijelző	259	198
543-390B	12,7	0,01/0,001	0,003	SR44 elem	Standard típus tol. funkció, 330° forgó kijelző	344	240
543-470B	25,4	0,01/0,001	0,003	SR44 elem	Standard típus tol. Funkció, 330° forgó kijelző	412	320
543-490B	50,8	0,01/0,001	0,005	SR44 elem	Standard típus tol. funkció, 330° forgó kijelző	621	489
543-300B	12,7	0,001	0,003	CR2032 elem	MAX / Min / Range funkcióval , 330° forgás kijelző	428	340
543-310B	12,7	0,001	0,003	CR2032 elem	Furatmérő alkalmazásokhoz 330° forgás kijelző	482	385
543-340B	12,7	0,001	0,003	CR2032 elem	Kalkuláció típus (Ax + B + Cx ⁻¹), 330° forgás kijelző	525	415
543-570	12,7	0,01	0,02	SR44 elem	IP66 keskeny típus tol. Funkció	227	172
543-575	12,7	0,01/0,001	0,003	SR44 elem	IP66 keskeny típus tol. Funkció	312	239
543-580	5	0,01	0,02	SR44 elem	IP66 keskeny típusú hátsó dugattyú tol. Funkció	253	198

* Kvantilis hiba nélkül

Külön tartozékok

Szám	Megnevezés	Megjegyzések	Lista ár €	Akciós ár €
905338	DIGIMATIC kábel (1 m)		30	-
905409	DIGIMATIC kábel (2 m)		36	-
06AFM380F	USB jelkábel (2 m)		104	-
02AZD790F	U-WAVE adatkábel adatgombbal		87	44
21EAA194	DIGIMATIC kábel (1 m)	IP66 típusú	54	-
21EAA190	DIGIMATIC kábel (2 m)	IP66 típusú	64	-
06AFM380G	USB bemeneti eszköz direkt kábel (2 m)	IP66 típusú	104	-
02AZD790G	U-WAVE adatkábel adatgombbal	IP66 típusú	92	46
21EZA198	Mérőorsó emelőkar 12,7 mm típusú	Az IP66 típus kivételével	8	-
540774	Orsó kiemelő kábel (500 mm)	Az IP66 típus kivételével	28	-



Cikkszám 2046SB
 Lista ár: ~~34 €~~
27 €

Szám	Méréstartomány [mm]	Előlap ø [mm]	Skálaosztás [mm]	Skála	Megjegyzések	Lista ár €	Akciós ár €
1044SB	5	40	0,01	0 – 100 (100 – 0)		52	40
2046S*	10	57	0,01	0 – 100 (100 – 0)		34	27
2046SB	10	57	0,01	0 – 100 (100 – 0)		34	27
2046SB-09	10	57	0,01	0 – 100 (100 – 0)	Ütésálló	58	44
2310SB-10	10	57	0,01	0 – 100 (100 – 0)	Koaxiális fordulat kijelző.	64	49
2052SB-19	30	57	0,01	0 – 100 (100 – 0)	Ütésálló	112	81
3058SB-19	50	78	0,01	0 – 100 (100 – 0)	Ütésálló	193	145
2109SB-10	1	57	0,001	0 – 100-0	Ütésálló	89	72
2110SB-10	1	57	0,001	0 – 100 (100 – 0)	Ütésálló	114	82
2972TB	1	57	0,01	50 – 0-50	Egy fordulatú típus.	63	49

* Lug Hátlap



513-401-10E



513-404-10E



513-464-10E

Szám	Méréstartomány [mm]	Skálaosztás [mm]	Skála	Mérőcsúcs hossza [mm]	Megjegyzések	Lista ár €	Akciós ár €
513-401-10E	0,14	0,001	0 – 70-0	11,2	Előlap Ø 40 mm, alapkészlet	149	110
513-404-10T	0,8	0,01	0 – 40-0	17,4	Előlap Ø 40 mm, teljes készlet	115	88
513-404-10E	0,8	0,01	0 – 40-0	17,4	Előlap Ø 40 mm, alapkészlet	84	65
513-464-10E	0,8	0,01	0 – 40-0	17,4	Előlap Ø 29 mm, alapkészlet	135	106



Cikksz. 513-908-10E

Lista ár: ~~132 €~~

105 €

Szám	Készlet tartalma	Lista ár €	Akciós ár €
513-908-10E	513-404-10E: Karos mérőóra 7014: Mini mágneses állvány	132	105

EN ISO 9493

Szám	Jelzés hiba az alábbi tartományokban					
	Bármely skálaosztás [µm]	Fél fordulat [µm]	Bármely fél fordulat [µm]	Mérési tartomány [µm]	Hiszterézis [µm]	Ismételhetőség [µm]
513-401-10E	2	3	-	3	2	1
513-404-10E	5	6	-	8	3	3
513-404-10T	5	6	-	8	3	3
513-464-10E	5	6	-	8	3	3

Teljes készlet



Alap készlet





Cikksz. 468-168

Lista ár: ~~1.103 €~~

875 €



468-983



Tartalmazza: készletben



568-926

Szám	Mérestartomány [mm]	Megnevezés	Pontosság* [μm]	Digitális osztás [mm]	Megjegyzések	Lista ár €	Akciós ár €
468-161	6 – 8	Digitális 3-pontos mikrométer	± 2	0,001		921	730
468-162	8 – 10	Digitális 3-pontos mikrométer	± 2	0,001		941	748
468-163	10 – 12	Digitális 3-pontos mikrométer	± 2	0,001		957	760
468-164	12 – 16	Digitális 3-pontos mikrométer	± 2	0,001		978	775
468-165	16 – 20	Digitális 3-pontos mikrométer	± 2	0,001		988	780
468-166	20 – 25	Digitális 3-pontos mikrométer	± 3	0,001		1.072	849
468-167	25 – 30	Digitális 3-pontos mikrométer	± 3	0,001		1.072	849
468-168	30 – 40	Digitális 3-pontos mikrométer	± 3	0,001		1.103	875
468-169	40 – 50	Digitális 3-pontos mikrométer	± 3	0,001		1.124	889
468-170	50 – 63	Digitális 3-pontos mikrométer	± 3	0,001		1.176	934
468-171	62 – 75	Digitális 3-pontos mikrométer	± 3	0,001		1.186	940
468-172	75 – 88	Digitális 3-pontos mikrométer	± 3	0,001		1.196	949
468-173	87 – 100	Digitális 3-pontos mikrométer	± 3	0,001		1.243	985
468-982	12 – 25	Digitális 3-pontos mikrométer készlet	–	0,001	Tartalmazza: 3 Mikrométer, 2 beállító gyűrű	3.001	2.345
468-983	25 – 50	Digitális 3-pontos mikrométer készlet	–	0,001	Tartalmazza: 3 Mikrométer, 2 beállító gyűrű	3.162	2.410
468-984	50 – 75	Digitális 3-pontos mikrométer készlet	–	0,001	Tartalmazza: 2 Mikrométer, 1 beállító gyűrű	2.487	1.960
468-985	75 – 100	Digitális 3-pontos mikrométer készlet	–	0,001	Tartalmazza: 2 Mikrométer, 1 beállító gyűrű	2.764	2.155
568-924	6 – 12	Digitális 3-pontos Borematic készlet	± 5	0,001	Tartalmazza: 3 fej nyitott furatmérőhöz, 2 beállító gyűrű	1.696	1.345
568-925	12 – 25	Digitális 3-pontos Borematic készlet	± 5 (12 – 20 mm) ± 6 (20 – 50 mm)	0,001	Tartalmazza: 3 fej nyitott furatmérőhöz, 2 beállító gyűrű	1.821	1.440
568-926	25 – 50	Digitális 3-pontos Borematic készlet	± 6	0,001	Tartalmazza: 3 fej nyitott furatmérőhöz, 2 beállító gyűrű	2.143	1.690
568-927	50 – 100	Digitális 3-pontos Borematic készlet	± 6	0,001	Tartalmazza: 4 fej nyitott furatmérőhöz, 2 beállító gyűrű	3.641	2.898

* Kvantilis hiba nélkül

Külön tartozékok

Szám	Megnevezés	Megjegyzések	Lista ár €	Akciós ár €
05CZA662	DIGIMATIC kábel adatgombbal (1 m)		77	–
05CZA663	DIGIMATIC jelkábel adatgombbal (2 m)		87	–
06AFM380B	USB bemeneti eszköz direkt kábel adatgombbal (2 m)		119	–
02AZD790B	U-WAVE adatkábel adatgombbal		97	49
905338	DIGIMATIC kábel (1 m)	Borematic készlethez	30	–
905409	DIGIMATIC kábel (2 m)	Borematic készlethez	36	–
06AFM380F	USB jelkábel (2 m)	Borematic készlethez	104	–
02AZD790F	U-WAVE adatkábel adatgombbal	Borematic készlethez	87	44

Cikkszám 368-911

Lista ár: ~~879 €~~

709 €

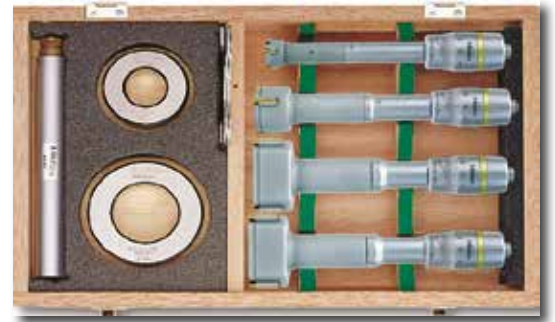

368-913



368-912



368-914

Szám	Méréstartomány [mm]	Megnevezés	Pontosság [μm]	Skálaosztás [mm]	Megjegyzések	Lista ár €	Akciós ár €
368-911	6 – 12	3-pontos belső mikrométer készlet	± 2	0,001	tartalmazza: 3 Mikrométer, 2 beállító gyűrű	879	709
368-912	12 – 20	3-pontos belső mikrométer készlet	± 2	0,005	tartalmazza: 2 Mikrométer, 1 beállító gyűrű	760	609
368-913	20 – 50	3-pontos belső mikrométer készlet	± 3	0,005	tartalmazza: 4 Mikrométer, 2 beállító gyűrű	1.743	1.335
368-914	50 – 100	3-pontos belső mikrométer készlet	± 3	0,005	tartalmazza: 4 Mikrométer, 2 beállító gyűrű	2.049	1.630



Cikkszám 511-921

Lista ár: ~~439 €~~

330 €



543-310 B Mérőóra belső átmérő mérésre tervezve (Választható, lásd 2. oldal)

Szám	Méréstartomány [mm]	Skálaosztás [mm]	Pontosság [μm]	Lista ár €	Akciós ár €
511-921	18 – 150	0,01	2	439	330

Cikkszám: 516-963-10

Lista ár: ~~1.316 €~~

910 €



516-363-10



516-942-10



516-347-10 (A termékhez hasonló kép)

Szám	Hasáb/készlet	Anyag	Osztály	Pontosság	Ellenőrzési tanúsítvány	Lista ár €	Akciós ár €
516-962-10	47	Acél	0	EN ISO 3650	■	1.729	1.300
516-963-10	47	Acél	1	EN ISO 3650	■	1.316	910
516-964-10	47	Acél	2	EN ISO 3650	■	1.072	820
516-942-10	103	Acél	0	EN ISO 3650	■	3.322	2.498
516-943-10	103	Acél	1	EN ISO 3650	■	2.464	1.829
516-362-10	47	Kerámia	0	EN ISO 3650	■	2.628	2.080
516-363-10	47	Kerámia	1	EN ISO 3650	■	2.197	1.680
516-346-10	87	Kerámia	0	EN ISO 3650	■	4.448	3.230
516-347-10	87	Kerámia	1	EN ISO 3650	■	3.536	2.660

Méret	Lépés	Mennyiség
1,005	-	1
1,01 – 1,19	0,01	19
1,2 – 1,9	0,1	8
1 – 9	1	9
10 – 100	10	10

Méret	Lépés	Mennyiség
1,001 – 1,009	0,001	9
1,01 – 1,49	0,01	49
0,5 – 9,5	0,5	19
10 – 100	10	10

Méret	Lépés	Mennyiség
1,005	-	1
1,01 – 1,49	0,01	49
0,5 – 24,5	0,5	49
25 – 100	25	4

QM-HEIGHT: ABSOLUTE 1D MAGASSÁGMÉRŐ

- > Egyszerűen használható 1D magasságmérő műszer ABSOLUTE skálával.
- > Ez a magasságmérő különböző adatkimeneti funkciókkal rendelkezik, mint például Digimatic, USB vagy vezeték nélküli (U-WAVE) csatlakozás.
- > Az egyszerű egy-gombos műveleteket támogató ikon alapú vezérlőkkel egyszerűen végezhet gyakran alkalmazott méréseket, mint belső, külső átmérő és lépcsőmérés számítás.

LINEÁRIS MAGASSÁGMÉRŐ LH-600 E/EG 2D MAGASSÁGMÉRŐ

- > A magasságmérő kiváló teljesítményű, pneumatikus meghajtó mechanizmussal rendelkező 2D mérőrendszer.
- > Az önellenőrző vezérlő a színes LCD kijelzővel különböző funkciókat ajánl, mint például előtanuló részprogramok automatikus futtatása.

Cikksz. 518-234

Lista ár: ~~3.849 €~~

2.990 €



518-236



518-351D-21

518-352D-21

Különböző mérési könyvek

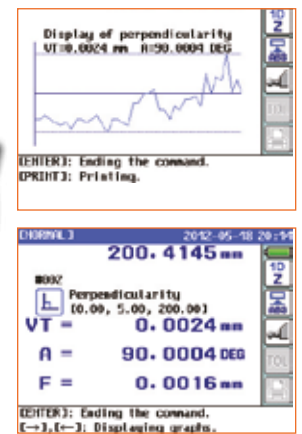

Szám	Méréstartomány [mm]	Megnevezés	Digitális osztás [mm]	Pontosság [µm]	Levegőellátás	Lista ár €	Akciós ár €
518-230	0 – 350	QM-Height 1D magasságmérő	0,001	± (2,4 + 2,1/600)		3.485	2.730
518-232	0 – 600	QM-Height 1D magasságmérő	0,001	± (2,4 + 2,1/600)		4.276	3350
518-234	0 – 350	QM-Height 1D magasságmérő	0,001	± (2,4 + 2,1/600)	■	3.849	2.990
518-236	0 – 600	QM-Height 1D magasságmérő	0,001	± (2,4 + 2,1/600)	■	4.640	3.590
518-351D-21	0 – 600	Lineáris Height LH-600 E/EG 2D magasságmérő	0,0001	± (1,1 + 0,6/600)	■	5.920	4.640
518-352D-21*	0 – 600	Lineáris magasságmérő 2D LH-600 EG 2D magasságmérő	0,0001	± (1,1 + 0,6/600)	■	6.232	4.840

* Mozgatás markolattal

Külön tartozékok

Szám	Megnevezés	Megjegyzések	Lista ár €	Akciós ár €
936937	DIGIMATIC kábel (1 m)	QM-Height-hez	46	–
965014	DIGIMATIC kábel (2 m)	QM-Height-hez	60	–
06AFM380D	USB bemeneti eszköz direkt kábel (2 m)	QM-Height-hez	104	–
02AZD790D	U-WAVE adatkábel adatgombbal	QM-Height-hez	87	44
02AZE990	U-WAVE T telepítő készlet	QM-Height-hez	34	–
06AEG180D	AC adapter 6V DC, 2A	QM-Height-hez	69	–
K650986	Tapintó készlet	Lineáris magasságmérőhöz:	394	330
63AAA043	DMX-0-1 USB	Lineáris Height: HID (Human Interface Device) billentyűzet formátum Interfész a mérési adatok közvetlen küldéséhez, pl. MS Excel-be	243	199
12AAA807D	RS232-C kábel	Linear Height: Csatlakozó kábel Linear Height és HID interfész 63AAA043 csatlakoztatásához	58	–
901-117	Gránitlap	1.200 x 800 x 160 mm; DIN 876 pontosság 1	1.876	1.490
901-935	Állvány	Állvány gránitlemezhöz 901-117	437	410

Cikksz. 514-102

Lista ár: ~~413 €~~

312 €



514-102



192-130



192-663-10



192-664-10



192-665-10

Szám	Méréstartomány [mm]	Megnevezés	Skálaosztás [mm]	Pontosság [μ m]	Lista ár €	Akciós ár €
514-102	0 – 300	Nóniuszos magasság mérő karcólótűvel	0,01	± 40	413	312
514-106	0 – 600	Nóniuszos magasság mérő karcólótűvel	0,01	± 50	1.099	869
192-130	0 – 300	Magasságmérő rajzoló tűvel	0,01	± 30	606	475
192-132	0 – 600	Magasságmérő rajzoló tűvel	0,01	± 50	1.051	830
192-663-10	0 – 300	Digitális magasságmérő rajzoló tűvel	0,005/0,01	$\pm 20^*$	1.157	885
192-664-10	0 – 600	Digitális magasságmérő rajzoló tűvel	0,005/0,01	$\pm 40^*$	1.478	1.130
192-665-10	0 – 1.000	Digitális magasságmérő rajzoló tűvel	0,005/0,01	$\pm 60^*$	2.561	1.965

* Kvantilis hiba nélkül



192-007: Érintésjelző Tapintó (opcionális)

Külön tartozékok

Szám	Megnevezés	Lista ár €	Akciós ár €
192-007	Érintőkapcsolós tapintó	504	—
905338	DIGIMATIC kábel (1 m)	30	—
905409	DIGIMATIC kábel (2 m)	36	—
06AFM380F	USB bemeneti eszköz direkt kábel (2 m)	104	—
02AZD790F	U-WAVE csatlakozó kábel	87	44





Cikkszám: 500-181-30

Lista ár: ~~110 €~~

83 €

Szám	Méréstartomány [mm]	Pontosság* [mm]	Adatkimenet output	Mélységmérő rúd	Megjegyzések	Ellenőrzési tanúsítvány	Lista ár €	Akciós ár €
500-184-30	0 – 150	± 0,02		Kerek		■	110	83
500-181-30	0 – 150	± 0,02		Sima		■	110	83
500-182-30	0 – 200	± 0,02		Sima		■	173	135
500-161-30	0 – 150	± 0,02	■	Sima		■	136	110
500-162-30	0 – 200	± 0,02	■	Sima		■	194	158
500-500-10	0 – 450	± 0,05	■	Sz.			820	645
500-501-10	0 – 600	± 0,05	■	Sz.			889	689
500-502-10	0 – 1.000	± 0,07	■	Sz.			1.545	1.205
500-706-20	0 – 150	± 0,02		Sima	IP67 hűtőfolyadék ellenálló	■	163	125
500-707-20	0 – 200	± 0,02		Sima	IP67 hűtőfolyadék ellenálló	■	230	180
500-708-11	0 – 300	± 0,03		Sima	IP67 hűtőfolyadék ellenálló	■	309	240
500-716-20	0 – 150	± 0,02	■	Sima	IP67 hűtőfolyadék ellenálló	■	209	158
500-717-20	0 – 200	± 0,02	■	Sima	IP67 hűtőfolyadék ellenálló	■	265	198
500-718-11	0 – 300	± 0,03	■	Sima	IP67 hűtőfolyadék ellenálló	■	349	269
500-727-20	0 – 150	± 0,02	■	Sima	IP67 keményfém kúpos pofákkal belül és kívül	■	413	320
500-728-20	0 – 200	± 0,02	■	Sima	IP67 keményfém kúpos pofákkal belül és kívül	■	471	369

* Kvantilis hiba nélkül

Külön tartozékok

Szám	Megnevezés	Megjegyzések	Lista ár €	Akciós ár €
959149	DIGIMATIC kábel adatgombbal (1 m)		40	-
959150	DIGIMATIC jelkábel adatgombbal (2 m)		46	-
06AFM380C	USB bemeneti eszköz direkt kábel adatgombbal (2 m)		104	-
02AZD790C	U-WAVE adatkábel adatgombbal		92	46
05CZA624	DIGIMATIC kábel adatgombbal (1 m)	IP67 típushoz	73	-
05CZA625	DIGIMATIC jelkábel adatgombbal (2 m)	IP67 típushoz	84	-
06AFM380A	USB bemeneti eszköz direkt kábel adatgombbal (2 m)	IP67 típushoz	119	-
02AZD790A	U-WAVE adatkábel adatgombbal	IP67 típushoz	97	49

No. 530-104

Lista ár: ~~29 €~~

23 €

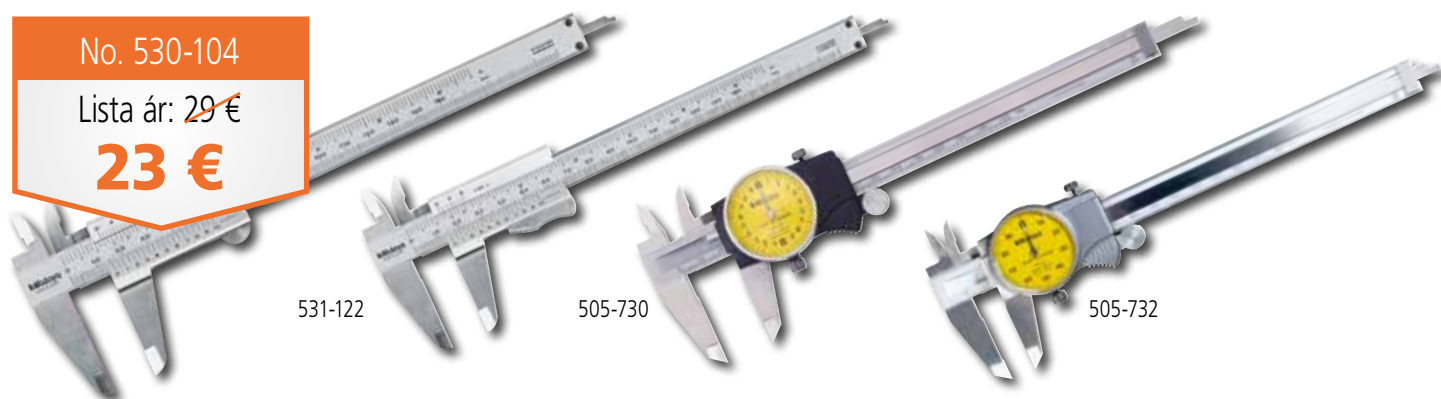

531-122

505-730

505-732

Szám	Méréstartomány [mm/inch]	Skálaosztás [mm]	Pontosság [mm/inch]	Lista ár €	Akciós ár €
530-101	0 – 150	± 0,05	0,05	29	23
530-104	0 – 150 / 0 – 6"	± 0,05	0,05/ ¹ / ₁₂₈ "	29	23
530-108	0 – 200	± 0,05	0,05	75	58
530-109	0 – 300	± 0,08	0,05	182	142
530-122	0 – 150	± 0,03	0,02	35	25
530-123	0 – 200	± 0,03	0,02	58	42
530-124	0 – 300	± 0,04	0,02	182	132
531-122*	0 – 150 / 0 – 6"	± 0,05	0,05/ ¹ / ₁₂₈ "	36	28
505-730	0 – 150	± 0,03	0,02	97	77
505-732	0 – 150	± 0,02	0,01	112	89

* rugós rögzítővel

Cikkszám: 527-201

Lista ár: ~~112 €~~

88 €



571-201-30

571-302-20

571-252-20

Szám	Méréstartomány [mm]	Skálaosztás [mm]	Pontosság [mm]	Megjegyzések	Lista ár €	Akciós ár €
527-121	0 – 150	0,02	± 0,03	Finombeállító típusú	117	91
527-201	0 – 150	0,05	± 0,05	Finombeállító típusú	112	88
571-201-30	0 – 150	0,01	± 0,02*	Standard digitális típus	330	259
571-202-30	0 – 200	0,01	± 0,02 *	Standard digitális típus	394	310
571-301-20	0 – 150	0,01	± 0,03 *	IP67 Hűtőfolyadék ellenálló digitális típus tűvel	418	325
571-302-20	0 – 200	0,01	± 0,03 *	IP67 Hűtőfolyadék ellenálló digitális típus tűvel	476	375
571-251-20	0 – 150	0,01	± 0,02 *	IP67 Hűtőfolyadék ellenálló digitális típus	377	298
571-252-20	0 – 200	0,01	± 0,02 *	IP67 Hűtőfolyadék ellenálló digitális típus	438	340

* Kvantilis hiba nélkül

Külön tartozékok: Lásd 10. oldal (digitális tolómérő)



Szám	Méréstartomány [mm]	Pontosság* [μm]	Adatkimenet output	Digitális osztás [mm]	Megjegyzések	Lista ár €	Akciós ár €
293-100-10	0 – 25	± 0,5	■	0,0001	Nagy pontosságú mikrométer	1.457	1.198
293-821-30	0 – 25	± 2		0,001	Gazdaságos típus	148	119
293-240-30	0 – 25	± 1		0,001	IP65, standard típus	194	148
293-241-30	25 – 50	± 1		0,001	IP65, standard típus	272	198
293-244-30	0 – 25	± 1		0,001	IP65, racsnis dob típusú	207	159
293-245-30	25 – 50	± 1		0,001	IP65, racsnis dob típusú	283	220
293-230-30	0 – 25	± 1	■	0,001	IP65, standard típus	251	199
293-231-30	25 – 50	± 1	■	0,001	IP65, standard típus	295	235
293-145-30	0 – 25	± 1		0,001	QuantuMike IP65 2 mm-es orsó menetemelkedéssel	213	169
293-140-30	0 – 25	± 1	■	0,001	QuantuMike IP65 2 mm-es orsó menetemelkedéssel	302	219
293-141-30	25 – 50	± 1	■	0,001	QuantuMike IP65 2 mm-es orsó menetemelkedéssel	372	270
293-142-30	50 – 75	± 1	■	0,001	QuantuMike IP65 2 mm-es orsó menetemelkedéssel	451	355
293-143-30	75 – 100	± 2	■	0,001	QuantuMike IP65 2 mm-es orsó menetemelkedéssel	510	398
293-661-10	0 – 30	± 2		0,001	QuickMike, 10 mm adagolás fordulatonként	357	275
293-963-30	0 – 100	–	■	0,001	Készlet 4 Mikrométer IP65 Standard típus, 3 beállítási szabvány	1.446	1.120

* Kvantilis hiba nélkül

Külön tartozékok

Szám	Megnevezés	Megjegyzések	Lista ár €	Akciós ár €
05CZA662	DIGIMATIC kábel adatgombbal (1 m)		77	–
05CZA663	DIGIMATIC jelkábel adatgombbal (2 m)		87	–
06AFM380B	USB bemeneti eszköz direkt kábel adatgombbal (2 m)		119	–
02AZD790B	U-WAVE adatkábel adatgombbal		97	49
937387	DIGIMATIC kábel (1 m)	Quick mikrométerhez 293-661-10	49	–
965013	DIGIMATIC kábel (2 m)	Quick mikrométerhez 293-661-10	60	–
06AFM380E	USB bemeneti eszköz direkt kábel (2 m)	Quick mikrométerhez 293-661-10	104	–
02AZD790E	U-WAVE adatkábel adatgombbal	Quick mikrométerhez 293-661-10	87	44
156-101-10	Mikrométer állvány	Állítható szög típus legfeljebb 100 mm - es tartományban	56	43



Cikkszám: 103-137

Lista ár: ~~45 €~~

35 €



103-138



103-139-10



103-140-10



102-701



103-913-50



102-911-40

Szám	Méréstartomány [mm]	Pontosság [μm]	Megjegyzések	Lista ár €	Akciós ár €
103-137	0 – 25	± 2		45	35
103-138	25 – 50	± 2		65	53
103-139-10	50 – 75	± 2		86	68
103-140-10	75 – 100	± 2		93	73
102-701	0 – 25	± 2	racsnis dob típusú	56	42
102-702	25 – 50	± 2	racsnis dob típusú	84	65
103-913-50	0 – 150	–	Standard típusú készlet, 6 Mikrométer, 5 beállítási szabvány	476	369
102-911-40	0 – 100	–	Hőszigetelt keret típusa, 4 Mikrométer, 3 beállítási szabvány	326	259

USB BEMENET ESZKÖZ

Ezek az eszközök lehetővé teszik, hogy a Digimatic mérőeszközök további szoftver nélkül közvetlenül csatlakozzanak USB interfészhez.

- > Az usb bemeneti eszköz portot egy PC-s USB porthoz is csatlakoztathatja, fix COM-hozzárendeléssel a Microsoftban® ablakok® mint csatornaazonosítás (VCP).
- > A szoftver USB-ITPAK tartalmazza a meghajtót a virtuális COM-porthoz (VCP)- as a channel identification (VCP).



USB-BEMENETI ESZKÖZ külön tartozékokkal

Cikksz.: 264-016-10

Lista ár: ~~213 €~~

167 €



06AFM386:
USB-ITPAK V2.0 USB ADAPTER

Az **USB-ITPAK V2.1** a Digimatic kimenettel rendelkező mérőeszközökről Excel® lapokra továbbítja az adatokat

- A rész menedzser automatikusan megnyitja az Excel® lapot
- Megadott sorrendben történő bevitel
- A megadott beviteli tartomány Digimatic mérőeszköz esetén, csökkenti a nem megfelelő bevitelt
- A szoftver kompatibilis az alábbiakkal:
 - USB bemeneti eszköz, direkt
 - USB BEMENETI ESZKÖZ
 - U-WAVE



USB-BEMENETI ESZKÖZ

Doboz típusú, beépített adatkapcsolóval és lábkapcsoló terminállal

U-WAVE – VEZETÉK NÉLKÜLI ADATÁTVITELI RENDSZER

- > Kommunikációs távolság körülbelül 20m.
- > Szoftver semleges kapcsolat.

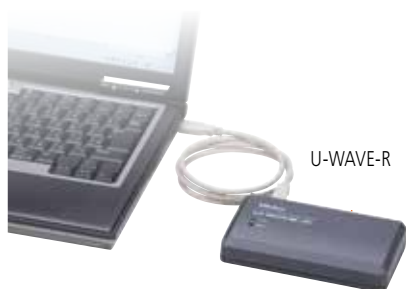

U-WAVE-R

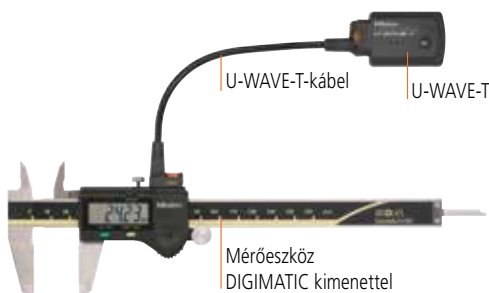

U-WAVE-T-kábel

U-WAVE-T

Mérőeszköz DIGIMATIC kimenettel



Olvassa be a QR-kódot mobilkészülékével és nézze meg a termékvideónkat a YouTube-on



Szám	Megjegyzések	Lista ár €	Akciós ár €
02AZD730G	U-WAVE-T (IP67 Modell)	163	82
02AZD880G	U-WAVE-T (Hangjelzős Modell)	163	82
02AZD810D	U-WAVE-R Vevőkészülék	324	162
Kábel típusok			
02AZD790A	Magas fokú IP védelemmel ellátott modell, adatgombbal (pl. tolmérő IP67-es védelemmel)	97	49
02AZD790B	Magas fokú IP védelemmel ellátott modell, adatgombbal (pl. mikrométer IP65-ös védelemmel)	97	49
02AZD790C	Adatgombbal (pl. ABSOLUTE DIGIMATIC tolmérő)	92	46
02AZD790D	10 tűs, egyszerű modell (pl.: ID-F Mérőóra)	87	44
02AZD790E	6 tűs kör modell (pl.: Quick mikrométer)	87	44
02AZD790F	Egyszerű, egyenes modell (pl. ID-C Mérőóra)	87	44
02AZD790G	Magasfokú IP védelemmel ellátott digitális mérőóra (pl. ID-N Mérőóra)	92	46

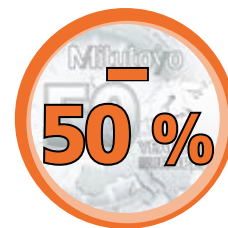

Külön tartozékok USB-bemeneti eszközökhöz és U-WAVE-hez

Szám	Megnevezés	Lista ár €	Akciós ár €
06AFM386	USB-ITPAK V 2.1 szoftver Excel® használatához adatgyűjtéshez	253	199
937179T	Lábkapcsoló	44	-

MÉRŐÓRA ÁLLVÁNY

Cikkszám: 7002-10

Lista ár: ~~407 €~~

320 €



Szám	Hasznos asztal méret [mm]	Max. mérési magasság [mm]	Lista ár €	Akciós ár €
7002-10	ø 58	95	407	320

MIKROMÉTER ÁLLVÁNY

Cikkszám: 156-101-10

Lista ár: ~~56 €~~

43 €



156-105-10



Szám	Méréstartomány [mm]	Lista ár €	Akciós ár €
156-105-10	0 – 50	45	35
156-101-10	0 – 100	56	43

50. ÉVFORDULÓ AKCIÓ

2018. ÁPRILIS 1. ÉS DECEMBER 31. KÖZÖTT



További információk: <http://mitutoyo.eu/50-years-anniversary>

MÁGNESES ÁLLVÁNYOK

Cikkszám 7011SN

Lista ár: ~~94 €~~

68 €



7033B

Szám	Munkatér sugara [mm]	Mágneses rögzítő erő N	Lista ár €	Akciós ár €
7031B	159	300	183	119
7033B	352	600	197	129
7011SN	160	600	94	68
7010SN*	150	600	86	59

* Finombeállítás nélkül

KA-200 KIJELZŐ

- > Egyszerűen működtethető többfunkciós kijelző egység lineáris skálák csatlakoztatásához.
- > Nagy teljesítményű 2 és 3 tengelyes kijelző egységek.
- > Maró kijelzőként vagy eszterga kijelzőként használható paraméterek módosításával.
- > Szerszám specifikáció, további két tengely, átmérő kijelző, előre beállított értékek, stb.

Szám	tengelyek	Lista ár €	Akciós ár €
174-183D	2	552	395
174-185D	3	665	495

Cikkszám: 174-183D

Lista ár: ~~552 €~~

395 €



KÉSZLET ÚJ ÉS HASZNÁLT SZERSZÁMGÉPEKHEZ

- > Az árajánlat 2 vagy 3 útmérő rendszert tartalmaz, max. 1800 mm hasznos hossz / tengely.
- > ABSOLUTE technológia – nincs szükség bekapcsoláskor referenciapont beállításra
- > IP67 védelem - az elektromágneses indukció elvének köszönhetően (magas ellenállás pornak, víznek és olajnak). Magas élettartam
- > Nagy pontosság ($\pm 5 \mu\text{m}$ – $10 \mu\text{m}$), a tényleges tartománytól függően
- > Egyszerű alkalmazás különböző típusú kézi szerszámgépeken, különösen esztergagépeken

Cikkszám 539-8XX-2

990 €

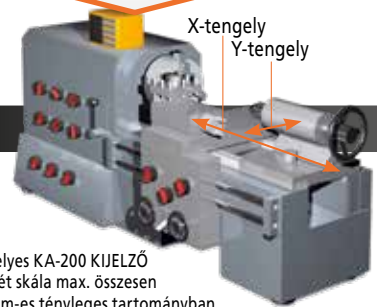

Cikkszám: 539-8XX-2

1.290 €

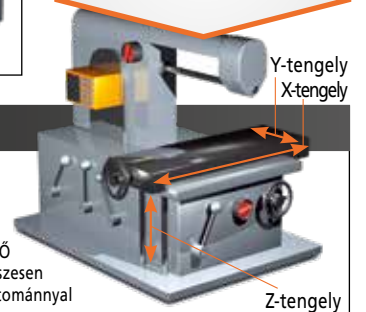

2 tengelyes KA-200 kijelző + két skála, max. össz méréstartomány 2000 mm



2 tengelyes KA-200 KIJELZŐ plusz két skála max. összesen 2000 mm-es tényleges tartományban

3 tengelyes KA-200 KIJELZŐ + három skála, max. összesen 3000 mm hasznos hosszban



3 tengelyes KA-200 KIJELZŐ plusz három skála max. összesen 3000 mm-es tényleges tartományal



Az ajánlott készlet (lásd fent) útmérőket tartalmaz max. 1800 mm hosszal

Szám	Tényleges tartomány mm	Szám	Tényleges tartomány mm
539-801	100	539-815	800
539-802	150	539-816	900
539-803	200	539-817	1.000
539-804	250	539-818	1.100
539-805	300	539-819	1.200
539-806	350	539-820	1.300
539-807	400	539-821	1.400
539-808	450	539-822	1.500
539-809	500	539-823	1.600
539-811	600	539-824	1.700
539-813	700	539-825	1.800
539-814	750		

További méréstartományok elérhetők (nincs az 1. és 2. alapkészletben)

Szám	Tényleges tartomány mm	Lista ár €
539-860	2.000	993
539-861	2.200	1.104
539-862	2.400	1.214
539-863	2.500	1.270
539-864	2.600	1.324
539-865	2.800	1.435
539-866	3.000	1.545

Max. haladási sebesség	Tényleges tartomány	Pontosság
50 m/min	100 – 500 mm	$\pm 5 \mu\text{m}$
	600 – 1.800 mm	$\pm 7 \mu\text{m}$
	2.000 – 3.000 mm	$\pm 10 \mu\text{m}$

Megrendelés esetén kérjük a megrendésszám mellett adja meg a tengelyenként szükséges elmozdulási úthosszt is!

LEGÚJABB GENERÁCIÓS ABSOLUTE RENDSZER LINEÁRIS ÚTMÉRŐ ABS AT1100

Mitutoyo



Víz- és porállóság
Új NC Skála Egység!

Megbízhatóan ellenáll a környezetszennyező anyagoknak

Ez a skála egység a Mitutoyo egyedülálló elektromágneses indukciós technológiáját kínálja olaj- és vízálló kivitelben, amely magában foglalja az erős optikai lineáris jeladó készüléket. Ezáltal az ABS AT1100 a megfelelő választás a megbízható NC szerszámgéphez - alkalmas durva munkakörülményekhez is.

Robusztus porvédő és vízálló kivitel

A nagy teljesítményű ABS AT1100 a detektor pálya innovatív kialakításával és pozicionálásával rendelkezik, az alumínium keret pedig hűtőfolyadék-álló gumi tömítéssel egyesül.



A világ legnagyobb légrése

Az érzékelő-skála légrés körülbelül 0,4 mm, négyszer olyan széles, mint a hagyományos optikai vagy elektromágneses indukciós kialakítás. Ez megbízhatóan megakadályozza a por és olajszenyezés okozta problémákat. Ez a légrés a világon a legnagyobb a skála szerszámgéphez.

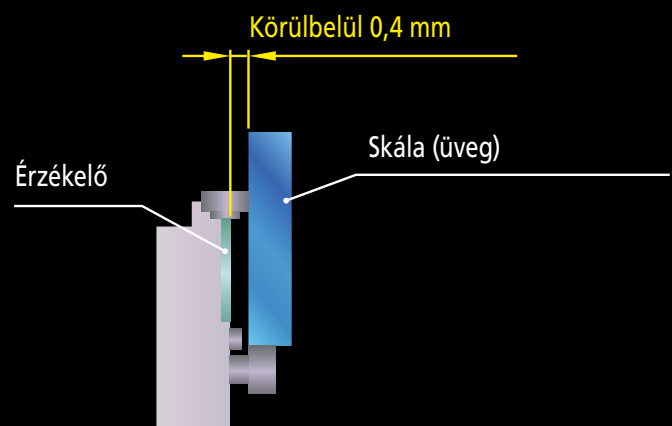

Kompatibilis interfészek*	FANUC Corporation Serial α / α i interfész
	Mitsubishi Electric Corporation nagysebességű soros interfész
	Siemens AG, DRIVE CLiQ interfész

* Kérjük, vegye fel a kapcsolatot a gyártó céggel az alkalmazandó rendszer csatlakoztatásával kapcsolatban

További információk: nc-scales@mitutoyo.eu



Cikkszám: 542-156

Lista ár: ~~665 €~~

529 €

VÉKONY FEJŰ LINEÁRIS MÉRŐÓRA LGK SOROZAT

- > A differenciál négyzethullám jel kimenet széles alkalmazások körében történő használatot tesz lehetővé.
- > Kis méretének köszönhetően még korlátozott térben is felszerelhető.
- > A fotoelektromos skálája nagy pontosságot biztosít az egész mérési tartományban.
- > Hosszú élettartam az orsóegység lineáris golyóscsapágái miatt.

Szám	Méréstartomány [mm]	Mérőerő * [N]	Felbontás [mm]	Pontosság	Jel menetemelkedés [μm]	Max. válasz sebesség	Tömeg [g]	Lista ár €	Akciós ár €
542-156	0 – 10	0,8 / 0,75 / 0,7	0,001	(1,5 + L/50) μm	4	1.500 mm/s	175	665	529
542-157	0 – 10	0,8 / 0,75 / 0,7	0,0005	(1,5 + L/50) μm	2	1.500 mm/s	175	675	535

* Mérőorsó LE / vízszintes / FEL

STANDARD LINEAR GAUGE LGF SOROZAT

- > Az előrehaladó dugattyú vezető szerkezet kiváló ellenállást biztosít külső ütések és vibrálás ellen.
- > A differenciál négyszöghullámú jelkimenet lehetővé teszi a széles körben történő alkalmazást.
- > A mérőorsó élettartama az orsó egység lineáris golyóscsapágójának köszönhetően hosszú.



Cikkszám 542-161

Lista ár: ~~552 €~~

435 €

Szám	Méréstartomány [mm]	Mérőerő * [N]	Felbontás [mm]	Befogószár ø	Pontosság	Jel menetemelkedés [μm]	Max. válasz sebesség	Tömeg [g]	Lista ár €	Akciós ár €
542-161	0 – 10	1,2/1,1/1 N	0,001	ø 8 mm	(1,5 + L/50) μm	4	1.500 mm/s	260	552	435
542-162	0 – 25	4,6 / 4,3,3 / 4	0,001	ø 15 mm	(1,5 + L/50) μm	4	1.500 mm/s	300	782	620
542-163	0 – 50	5,7 / 5,3 / 4,9	0,001	ø 15 mm	(1,5 + L/50) μm	4	1.500 mm/s	400	793	625

* Mérőorsó LE / vízszintes / FEL

NAGY FELBONTÁSÚ LINEÁRIS MÉRŐÓRA LGB SOROZAT

- > A kis fotoelektromos skála kompakt kialakítás biztosítja a nagy pontosságot az egész tartományban.
- > A differenciál négyszöghullámú jelkimenet lehetővé teszi a széles körben történő alkalmazást.



Cikksz. 542-246

Lista ár: ~~2.186 €~~

1.730 €

Szám	Méréstartomány [mm]	Mérőerő: P (N)	Felbontás [μm]	SZÁR ø [mm]	Pontosság	Lista ár €	Akciós ár €
542-246	0 – 5	0,65 / 0,6 / 0,55	0,1	8	(1,5 + L/50) μm	2.186	1.730

* Mérőorsó LE / vízszintes / FEL

ABSOLUTE DIGIMATIC LINEÁRIS MÉRŐÓRA LGS SOROZAT

- > Az ABSOLUTE DIGIMATIC adatkimenet és az IP-66 védelem legújabb technológiája



Cikksz. 575-303

Lista ár: ~~190 €~~

145 €

Szám	Méréstartomány [mm]	Mérőerő [N] *	SZÁR ø [mm]	Pontosság [μm]	Lista ár €	Akciós ár €
575-303	0 – 12,7	2 / 1,8 / 1,6	8	15	190	145

* Mérőorsó LE / vízszintes / FEL

EH KIJELZŐ LINEÁRIS MÉRŐESZKÖZÖKHÖZ

- > Többfunkciós kijelző
- > A szabványos RS-232C és USB interfészek lehetővé teszik a külső PC-vel történő kommunikációt (USB csak SENSORPAK esetén használható).
- > A beépített hálózati funkcióval egyszerűen hozhat létre többpontos mérőrendszert (RS link, max 10 kijelző).
- > A 2 mérő bemenet típus további kivonásokat számol két mérőóra között.

Cikkszám: 542-075D

Lista ár: ~~855 €~~

679 €



Szám	Felbontás [mm]	Max. bemeneti frekvencia	bemeneti jel típus	Alkalmazható nyomtáv	Mérőléc bemenetek	Tömeg [g]	Lista ár €	Akciós ár €
542-075D	0,0001 / 0,001 / 0,01	2,5 MHz (kétfázisú négyzet hullám),	Differenciál négyzet hullám	LGF, LGK, LGB, LG, LGM, LGH (kivéve LGF-Z referenciaponttal, LGH 0,01 µm felbontással)	1	760	855	679
542-071D	0,0001 / 0,001 / 0,01	a válaszadási sebesség függ a nyomtáv specifikációjától			2	800	1.039	829

SENSORPAK

- > Maximum 60 érzékelőből valós időben nyert mérési értékeket jelenít meg.
- > Maximum 30 érzékelőből valós időben nyert mérési értékekkel végezhet számításokat.
- > A mérések használatával ez különböző grafikai prezentációk széles skáláját teszi lehetővé, például számábrázolás, mutató ábrázolás, skála ábrázolás.



Cikksz. 02NGB072

Lista ár: ~~758 €~~

610 €

Modell	Sensorpak
Szám	02NGB072
Kimeneti funkció	Közvetlen kimenet Microsoft® Excel® táblázatkezelőhöz, CSV file kimenet (MeasurLink-kel kompatibilis)
Teljes tús kiértékelés	GO/NG kiértékelés (a teljes tús kiértékeléshez használt mérőórák meghatározásával) GO/NG jelkimenet további I/O kábelrel
Bemeneti funkció	Kioldás funkció: időzítő gombokkal vagy külső TRG-vel (további I/O kábelrel) Adatbemenet gyakorisága: max 9 999 (60 csatlakoztatott mérőórával) - 60 000 - szer (6 csatlakoztatott mérőórával)
Alkalmazás kijelző	Kijelzők RS-232C interfészek (EH és EV) USB interfésszel (EH)
Kijelző	Kijelző típusa: számláló, oszlopdiagram, diagram (együttes megjelenítések) Tús kiértékelés eredmény: színes kijelző (zöld/piros) Csatlakoztatható mérőórák: max 60 mérőóra

LITEMATIC VL-50

- > Nagyon kicsi Mérőerő 0,01 N (1 gf) és 0,01 µm felbontású.
- > Az állandó és alacsony mérőerőmiatt különösen alkalmas puha anyagok, mint gumi, műanyag fólia vastagság vagy más érzékeny formájú részek méréséhez.
- > A motoros Dugattyú különböző megközelítési és visszahúzási sebességet biztosít a biztonságos és egyszerű működés érdekében.

Szám	Mérőerő [N]	Pontosság [µm]	Lista ár €	Akciós ár €
318-221D	0,01	(0,5 + L/100) µm	6.591	5.100



Sz. 318-221D

Lista ár: ~~6.591 €~~

5.100 €

ADATGYŰJTÉS ÉS VALÓS IDEJŰ STATISZTIKAI FOLYAMATVEZÉRLÉS

A MeasurLink tervezése mérési adatok egy központ adatbázisba történő összegyűjtésére történt. A KMG-kből nyert mérési eredmények automatikusan az SQL adatbázisba kerülnek, és valós időben állnak rendelkezésre monitorláshoz, elemzéshez és jelentéshez.

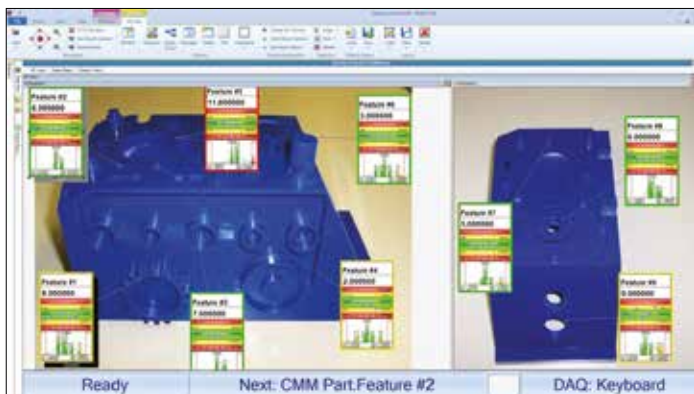

MeasurLink® Real-Time Professional Edition

A MeasurLink Real-Time Professional Edition segítségével az ügyfelek összegyűjtik a Mitutoyo Koordináta mérőgépekből, képfeldolgozó gépekből és formamérő rendszerekből az adatokat natív integráció útján (DDE). Az ASCII és QMD (xml-alapú) fájlok importálása is támogatott.

MeasurLink folyamatelemző

Az adatelemzés moduljának folyamatelemzője a minőségi csoport felbecsülhetetlen eszköze. Biztosítja a rugalmasságot a folyamatok elemzéséhez, azonosítja a problémás területeket, és korrekciós műveleteket hajt végre a termékminőség javítása érdekében. Az ellenőrzési futtatások állomás, rutin vagy részvizsgálattal végezhető el, Windows Explorerrel megjeleníthetők. A vizsgálati adatok összevonhatók, szűrhetők, csoportosíthatók és igény szerint nyomtathatók.



Szám	Megnevezés	Lista ár €	Akciós ár €
64AAB471R	MEASURLINK, REAL-TIME PROFESSIONAL V8	1.831	1.465
64AAB472R	MEASURLINK, REAL-TIME PROFESSIONAL 3D V8	2.035	1.628
64AAB475R	MEASURLINK, PROCESS ANALYZER PROFESSIONAL V8	1.831	1.465
64AAB476R	MEASURLINK, PROCESS MANAGER V8	1.831	1.465
64AAB477R	MEASURLINK, GAGE R&R V8	1.015	812
64AAB478R	MEASURLINK, GAGE MANAGEMENT V8	1.831	1.465
64AAB479R	MEASURLINK, SITE LICENSE V8, 30 LICENSES	20.395	16.316
64AAB479FR	MEASURLINK, FLOATING LICENSE V8, 30 LICENSES	10.195	8.156
64AAB480R	MEASURLINK, WORKGROUP LICENSE V8, 15 LICENSES	11.215	8.972
64AAB480FR	MEASURLINK, FLOATING LICENSE V8, 15 LICENSES	5.605	4.484
64AAB482R	MEASURLINK, WORKGROUP LICENSE V8, 10 LICENSES	8.155	6.524
64AAB482FR	MEASURLINK, FLOATING LICENSE V8, 10 LICENSES	4.075	3.260
64AAB483R	MEASURLINK, WORKGROUP LICENSE V8, 5 LICENSES	5.095	4.076
64AAB483FR	MEASURLINK, FLOATING LICENSE V8, 15 LICENSES	2.545	2.036

Az árak nem tartalmazzák a képzést és a telepítést.

DIGITÁLIS ÉS ANALÓG DUROMÉTER HARDMATIC HH-300 SOROZAT 811

> Ezek a kompakt digitális/számlapos durométerek különböző anyagok tesztelésére alkalmasak: természetes gumi, neoprén, poliészterek, PVC, bőr, thiokol, nitril gumi, gyanta, vinil, cellulóz-acetát, üveg-polisztirol, stb.

> Skálák: Shore keménység „A” és „D”



Cikkszám: 811-337-11

Lista ár: ~~470 €~~

376 €

Cikkszám: 811-332-10

Lista ár: ~~820 €~~

656 €

Modellek analóg / digitális leolvasással:

Szám	Modell	Skála	Méret (szé x mé) mm	Kompakt típus	hosszú típus	Digitális	Analóg	Lista ár €	Akciós ár €
811-331-10	HH-331	Shore A	68 x 35 x 188		■		■	470	376
811-335-11	HH-335-01	Shore A	68 x 34 x 146	■			■	470	376
811-332-10	HH-332	Shore A	59 x 41 x 190		■	■		820	656
811-336-11	HH-336-01	Shore A	59 x 40 x 147	■		■		820	656
811-333-10	HH-333	Shore D	68 x 35 x 188		■		■	470	376
811-337-11	HH-337-01	Shore D	68 x 34 x 146	■			■	470	376
811-334-10	HH-334	Shore D	59 x 41 x 190		■	■		820	656
811-338-11	HH-338-01	Shore D	59 x 40 x 147	■		■		820	656



HH-300-t nem tartalmaz.

Cikkszám: 811-013

Lista ár: ~~1.810 €~~

1.600 €

MÉRŐÁLLVÁNY ALKALMAZÁSOK

> Ezeknek az állványoknak a használata durométerek felszerelésére történik, állandó mérőerejű keménységmérést tesznek lehetővé azzal, hogy biztosítják, hogy a durométer a munkafelületre mindig, állandó függőleges mérőerővel hat.

> Bárki végezhet ismételt keménységmérést az emberi hibalehetőség csökkentésének köszönhetően.

Külön tartozékok (javasolt)

Szám	Megnevezés	Lista ár €	Akciós ár €
811-012	Mérőállvány az alábbiakhoz: HH-333 / 334 / 337-01 / 338-01	1.810	1.600
811-013	Mérőállvány az alábbiakhoz: HH-335-01 / 336-01	1.810	1.600
811-019	Mérőállvány az alábbiakhoz: HH-331/332	1.810	1.600

HORDOZHATÓ KEMÉNYSÉGMÉRŐ KÉSZÜLÉK HH-411

> Ez a műszer nagy minták keménység tesztelésére alkalmas megoldás.

> Vizsgálatok egyszerű kivitelezése.

> Ütközés irány automatikus felismerése.

> HLD skála impact készülékkel.

> Referencia anyag blokk standard tartozékokkal.

Standard modell HLD készülékkel

Szám	Megnevezés	Impact eszköz	Lista ár €	Akciós ár €
810-298-10	HH-411	HLD	2710	2.250

Cikksz. 810-298-10

Lista ár: ~~2.710 €~~

2.250 €



VICKERS KEMÉNYSÉGMÉRŐ GÉP HV-110/120

- > 144 mm - es (5,7 hüvelyk) színes kijelző (A típusú), kiváló megjelenítéssel, és egyszerű felhasználói interfész kezeléssel.
- > Kiváló minőségű objektív lencsék a legjobb megfigyelési képért.
- > Elektromágneses vizsgálati erő szabályozás az összes modellnél.
- > LED-es világítás növeli az élettartamot, és természetes színű megfigyelési képet nyújt.
- > Támogatja a Micro Brinell-t 62,5 kgf-ig, opcionális próbatest súlyokkal, modelltől függően.
- > 10x objektív lencsével.



Vickers behatolótest



Cikkszám: 810-440D

Lista ár: ~~12.800 €~~

11.500 €

Szám	Megnevezés	Vizsgálati erők kgf	Lista ár €	Akciós ár €
810-440D	HV-110 A típus	1 – 50	12800	11.500
810-445D	HV-120 A típus	0,3 – 30	13.400	11.100
11AAC714	20 x Objektív lencse	-	730	-
11AAC715	20 x Objektív lencse	-	880	-

ROCKWELL HR-522

- > Új és intuitív vezérelt felhasználói felület
- > Többszörös vizsgálati erő generáció Rockwell, Rockwell felületi és Brinell keménységmérőhöz maximum 187,5 kg-ig
- > Támogatja a Brinell mélységmérést, az ISO2039-2 műanyag tesztet és a Rockwell Alpha tesztet.
- > A HR-530 47 különböző keménységmérési skálát képes elvégezni.
- > A munkaterem magassága 250 mm vagy 395 mm.
- > A delfin-orr behatoló kar könnyen megközelíthetővé teszi a belső felületeket (min. Ø 40 mm / Ø 22 mm, opcionális gyémánt Behatolótest esetén) és a külső felületek és a minta legjobb áttekintése.
- > A valós idejű elektronikus próbaerőszabályozás pontos betöltést biztosít, és tökéletesen kiküszöböli a túlzott teszt erpt. Ezenkívül lehetővé teszi egy pontosan végrehajtott tesztidőt. Kiváló ismételtetés érhető el.
- > Időtakarékos folyamatos teszt üzemmód, amely lehetővé teszi a soros tesztelést az orsó helyzetének változtatása nélkül. A soros tesztet lábkapcsolóval lehet működtetni.
- > Az automatikus asztal kiemelés leállítása és automatikus előterhelés stabil vizsgálati erőt biztosít.



Belső vizsgálati lehetőség

Cikkszám: 810-336

Lista ár: ~~14.800 €~~

11.800 €

Rockwell skálák	Rockwell felületi skálák	Benyomófej
HRA, HRC, HRD	HR15N, HR30N, HR45N	Gyémánt
HRB, HRF, HRG	HR15T, HR30T, HR45T	Golyó 1,5875 mm
HRE, HRH, HRK	HR15W, HR30W, HR45W	Ball 3,175 mm
HRL, HRM, HRP	HR15X, HR30X, HR45X	Ball 6,35 mm
HRR, HRS, HRV	HR15Y, HR30Y, HR45Y	Ball 12,7 mm

Cikkszám: 810-236

Lista ár: ~~12.000 €~~

9.700 €



Szám	Megnevezés	Vizsgálati erők kgf	Max. munkadarab magassága mm	Rockwell skálák	Brinell skálák	Brinell mélységmérő mérlegek	Műanyag teszt mérlegek	Lista ár €	Akciós ár €
810-236	HR-530	3-187,5	250	30	11	2	5	12.000	9700
810-336	HR-530L	3-187,5	395	30	11	2	5	14.000	11.800

A GAZDASÁGOS KIVITELŰ ROCKWELL KEMÉNYSÉGMÉRŐ KÉSZÜLÉKEK ROCKWELL HR-110MR / -210MR / -320MS / -430MR

- > A keret kialakítás maximális távolságot biztosít a munkadarab pozicionálásához, az egyedeülielőírás a teszterek felszereléséhez a sík asztal.
- > Támogatja a Brinell-t 187,5 kg-ig, opcionális vizsgálati erő súly
- > 5 különböző modell kézitől a félautomata digitális típusig:
 - > Kézi súly csere HR-100-200-300 esetén
 - > Súly módosítás forgógombbal HR-400-nál
 - > Kézi vizsgálati erő alkalmazás HR-100-hoz
 - > Motoros vizsgálati erő alkalmazás HR-200-hoz
 - > Félautomata működés HR-400-hoz

Szám	Megnevezés	Vizsgálati erők kgf	Lista ár €	Akciós ár €
963-210-20	HR-110MR	60/100/150	3.780	3.040
963-220D	HR-210MR	60/100/150	4.550	3.640
963-231D	HR-320MS	15/30/45/60/100/150	6.510	5.240
963-240D	HR-430MR	60/100/150	7.350	5.880
963-241D	HR-430MS	15/30/45/60/100/150	8.660	6.940

Cikkszám: 963-210-20

Lista ár: ~~3.780 €~~

3.040 €

Sz. 963-241D

Lista ár: ~~8.660 €~~

6.940 €



Befogóeszköz

MUNKADARAB BEFOGÓESZKÖZ

- > Megakadályozza a minta elmozdulását a keménység teszt alatt
- > Ideális tengely mintákhoz és lemezanyagok kivágásához
- > Belső ø rögzítő 18 mm
- > Az optimális eredményért használja a Mitutoyo behatolótestet
- > Csak HR-MR modelleknél alkalmazható

Szám	Megnevezés	Alkalmazási modellek	Lista ár €	Akciós ár €
K543817	Befogóeszköz	HR-110MR, HR-210MR, HR-430MR	420	390

MICRO-VICKERS KEMÉNYSÉGMÉRŐ HM-210A

- > Kiváló teljesítményű keménység vizsgálati gép, mely továbbfejlesztett technológiát alkalmaz, ideális minőség ellenőrzéshez
- > Érintőképernyős vezérlés
- > Elektromágneses erő generáló rendszer
- > A nagy teljesítményű optikai rendszer kiváló minőségű képet ad a terhelésről.
- > 10x és 50x objektív lencsével
- > 810-420 kézi XY állvánnyal 25x25 mm

Satu egy további kiegészítő.

Sz. 810-401D-ASET

Lista ár: ~~14.500 €~~

12.200 €

Szám	Megnevezés	Vizsgálati erők kgf	Lista ár €	Akciós ár €
810-401D-ASET	HM-210A	0,01 – 1	14.500	12.200
810-016	Standard 51 mm-es nyílással	–	790	–





TM-505B készlet ár

Lista ár: ~~6.347 €~~

4.900 €

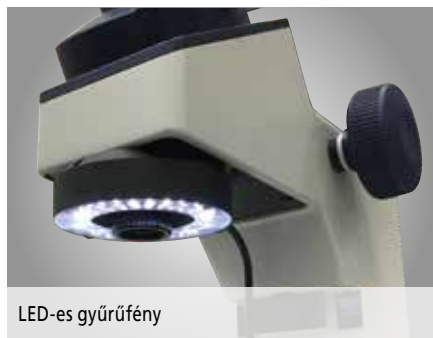

LED-es gyűrűfény

MÉRŐMIKROSKÓP TM GENERÁCIÓ B SOROZAT

- > Robosztus és kompakt mérőmikroszkóp, mely alkalmas műhelyi használatra
- > Az XY állvány digitális mikrométer fejekkel és szemlencsés szögmérővel méretek és szögek egyszerű mérését teszi lehetővé.
- > LED-es kontúr, felület és opcionális gyűrűfény megvilágítás beállítható fény intenzitással
- > 30x nagyítás 2X lencsével és 15X szemlencsével
- > Kapható 2 asztal méretben

TM-505B készlet

Cikksz. *	Megnevezés	Lista ár €	Akciós ár €
176-818D	TM-505B mikroszkóp, XY asztal 50 x 50 mm	4403	3.310
164-163	2 db digitális mikrométer fej 0-50 mm	1,544	1190
63AAA001	LED-es gyűrűfény állítható fényintenzitással	400	-
Készlet ár		6.347	4.900

TM-1005B készlet

Cikksz. *	Megnevezés	Lista ár €	Akciós ár €
176-819D	TM-1005B mikroszkóp, XY asztal 100 x 50 mm	5783	4.340
164-163	2 db digitális mikrométer fej 0-50 mm	1,544	1190
611675-031	Mérőhasáb 50 mm Pontossági fokozat 1	62	39
63AAA001	LED-es gyűrűfény állítható fényintenzitással	400	-
Készlet ár		7.789	5,969

Valamennyi kódszámot külön rendeljen meg

DIGITÁLIS KAMERA TM MIKROSKÓPOKHOZ

HDMI6MDPX, 6 megapixeles színes kamera közvetlen HDMI kimenettel a monitorhoz

- > HDMI6MDPX 6 megapixeles színes kamera direkt HDMI kimenettel monitorhoz
- > Beépített SD kártya képek mentéséhez és telepített szoftver alapvető képernyőn történő mérésekhez
- > A szoftver intuitív működtetése standard telepített USB egérrel
- > Nincs szükség számítógépre



HDMI kamera a TM mikroszkóp okulárcsővére szerelve

HDMI6MDPX-Set

1.724 €



HDMI6MDPX kamera

Cikksz. *	Megnevezés	Lista ár €
63AAA059	HDMI6MDPX kamera	1.295
63AAA060	0,37x EYEP adapter	67
63AAA155	Mechanikai adapter	362

* Rendelje meg mindhárom alkatrészt a teljes kamerarendszerhez

DIGITÁLIS KAMERA MŰKÖDÉS MF D GENERÁCIÓ MÉRŐMIKROSKÓPHOZ

AZ MF MÉRŐ MIKROSKÓP SOROZAT KIEMELKEDŐ OPTIKAI MINŐSÉGET BIZTOSÍT ML OBJEKTÍV LENCSE SOROZATÁVAL, HOSSZÚ MUNKATÁVOLSÁGGAL.

- > Az MF mérőmikroszkóp sorozat kiváló optikai minőséget biztosít a nagy munkatávolsággal rendelkező ML lencse sorozatokkal.
- > A mérési pontosság a legkiemelkedőbb az osztályában.
- > Folyamatosan állítható LED kontúr és felület megvilágítás optimális fényviszonyok mellett.
- > Kényelmes 30X-nagyítású állókép 10X binokuláris szemlencsével és 3X ML lencsével.
- > Invenio 5SCIII, 5 megapixeles színes kamera nagy sebességű USB3 kommunikációval
- > Ideális dokumentáláshoz és elemzéshez alkalmazások széles körében
- > Mitutoyo MF szoftvercsomag növeli a mikroszkóp funkcionalitását az alábbiakkal:
 - > Képek és mérési eredménye jelentése
 - > Kép kiterjesztett fókuszmélységgel
 - > 3D topográfia megfigyelés képek Z irányban történő egymásra fedésével
 - > Részecskék számlálása



Invenio kamera MF mikroszkópra szerelt C-mount adapterrel



MF-B2010D-10-Set

Lista ár: ~~20.955 €~~

16.790 €

MF-B2010D készlet Invenio 5SCIII kamerával

Szám	Szállítás	Lista ár €	Akciós ár €
176-867-10-SET	MF-B2010D Mikroszkóp XY asztal 200 x 100 mm; Binokuláris 10X nagyítás; LED-es felület és kontúrvilágítás; Invenio5SCIII digitális USB3 színes kamera; Mitutoyo MF szoftvercsomag*; 0,5X nagyítás C-mount adapter digitális kamerához	20.955	16.790



3D topográfia



Részecskeszámlálás

MF-B2017D készlet Invenio 5SCIII kamerával

Szám	Szállítás	Lista ár €	Akciós ár €
176-868-10-SET	MF-B2010D Mikroszkóp XY asztal 200 x 100 mm; Binokuláris 10X nagyítás; LED-es felület és kontúrvilágítás; Invenio5SCIII digitális USB3 színes kamera; Mitutoyo MF szoftvercsomag*; 0,5X nagyítás C-mount adapter digitális kamerához	23.855	19.090

* Szoftver képzést nem tartalmazza.

PROFIL PROJEKTOR PH-A14

A nagy teherbírású PH-A14 profil projektor vízszintes rendszerrel és 356 mm - es átmérő kijelzővel akár 45 kg - os nehéz munkadarabok mérésére is alkalmas.

> XY állványba épített lineáris skála.

> 10X objektív lensével.

> Az ügyfél igényeinek megfelelően az XY állvány mozgása megjeleníthető az opcionális 2-tengelyes KA kijelzővel vagy a továbbfejlesztett QM-Data 200 adat processzorral.

A QM-Data
opcionális



Szám	Megnevezés	Lista ár €	Akciós ár €
172-810-20D	PH-A14 XY állvány: 203 x 102 mm	8,168	6.200

Cikkszám: 172-810-20D

Lista ár: ~~8.168 €~~

6.200 €



OPTOEYE 200



QM-Data 200



KA kijelző



Opti-fix szett: 12 db

Külön tartozékok

Szám	Megnevezés	Lista ár €	Akciós ár €
264-156D	Adatfeldolgozó egység QM-Data 200 szerelési konzollal. Valamennyi projektor modellel használható ebben az akcióban	3049	1.840
12AAA807D**	PJ-A3000 csatlakozó-kábel QM-Data 200-hoz	58	-
332-151*	OPTOEYE 200 ÉLÉRZÉKELŐ	1473	1180
12AAE672	Szerelőlap optoeye 200-hoz PV-5110-hez	56	45
12AAE671	Szerelőlap optoeye 200-hoz PJ-A3000 sorozathoz és PH-A14 projektorhoz	40	32
937179T	Lábkapcsoló	44	-
174-183D	KA kijelző PV-5110-hez és PH-A14-hez	552	395
12AAF182	KA kijelző állvány	91	73
K550892	Opti-fix rögzítő rendszer	498	399

* Csak a QM-Data 200 egységgel együtt ** Az OPTOEYE 200-al nem használható

PROFIL PROJEKTOR PJ-A3000 SOROZAT

A PJ-A3000 profil projektor sorozat a függőleges optikai rendszerrel kiváló sokoldalúságot és egyszerű használatot biztosít közepes méretű munkadarabok méréséhez.

- > XY állványba épített lineáris skálák.
- > 315 mm átmérőjű projektor képernyőbe épített forgó jeladó.
- > Gyors kioldó mechanizmussal felszerelt XY állvány a gyorsabb asztal mozgásért.
- > 10X objektív lencsével.

Cikkszám 302-701-1D

Lista ár: ~~10.887 €~~

7.950 €



Szám	Megnevezés	Lista ár €	Akciós ár €
302-701-1D	PJ-A3010F-200 XY állvány: 200 x 100 mm	12875	9700
302-702-1D	PJ-A3005F-150 XY állvány: 150 x 50 mm	11330	8500
302-703-1D	PJ-A3010F-100 XY állvány: 100 x 100 mm	10.887	7.950

PROFIL PROJEKTOR PV-5110

A robusztus egyedülálló PV-5110 profil projektor a függőleges optikai rendszerrel kiváló megjelenítést biztosít az 508 mm átmérőjű projektor képernyővel.

- > XY állványba épített lineáris skálák.
- > 508 mm átmérőjű projektor képernyőbe épített forgó jeladó.
- > 10X objektív lencse.
- > Az ügyfél igényeinek megfelelően az XY tengely mozgása megjeleníthető az opcionális 2-tengelyes KA kijelzővel vagy a továbbfejlesztett QM-Data 200 adatprocesszorral.

Cikkszám: 304-919D

Lista ár: ~~15.450 €~~

11.600 €



A KA kijelző
opcionális

Szám	Megnevezés	Lista ár €	Akciós ár €
304-919D	PV-5110 XY állvány: 200 x 100 mm	15.450	11.600

MOBIL ÉRDESSÉGMÉRÉS – SURFTEST SJ-210 / SURFTEST SJ-310

- > A hordozható műszer egyszerű és pontos érdességmérést tesz lehetővé.
- > SJ-210 robusztus kialakítással ipari környezetbe - optimális helyszíni használatra!
- > EN ISO megfelelésű 2 µm - es mérőerő 075mN!
- > EN ISO megfelelésű 40 mm - es csúszó sugár – megfelel $\lambda_c = 0,8$ mm felületi érdességnek!
- > VDA szabvány támogatás és speciális paraméterek, például Rz1 max!
- > A színes, magyar nyelvű menürendszer, az LCD kijelző kiváló leolvashatóságot és háttérvilágítást biztosít a sötét környezetben való láthatósághoz.
- > Ígéretünk: „Egyszerű és intuitív navigációs menü.”
- > Az SJ-310 sorozat az LCD érintőképernyő segítségével könnyű és egyszerű használatot tesz lehetővé. Beépített nyomtatóval az eredmények, profilok, automatikusan vagy igény szerint kinyomtathatók.
- > Az SJ sorozat a nemzetközi szabványoknak (EN ISO, VDA, ANSI, JIS) megfelelően végez érdességelemzést.
- > Mindkét eszköz gyors elemzést tesz lehetővé a felhasználó számára színes tűrés kiértékeléssel.
- > A praktikus SJ-210 modell elérhető standard érzékelővel és R-típusú visszahúzó rendszerrel, vagy keresztirányú mérésekhez, mint forgattyús tengelyhez, és mély hornyokhoz (S-típus).
- > Az SJ-210 két különböző nyelvi készlettel áll rendelkezésre - 21 nyelv teljes támogatása.

Olvassa be a QR-kódot mobilkészülékével és nézze meg a termékvideókat a YouTube-on



Cikkszám: 178-560-01D
Cikkszám: 178-560-03D

Lista ár: ~~2.215 €~~

1.880 €



Cikkszám: 178-570-01D

Lista ár: ~~4.450 €~~

3.580 €

Szám	Megnevezés	Lista ár €	Akciós ár €
178-560-01D	SJ-210 Surfptest	2215	1880
178-560-03D	SJ-210 Surfptest	2215	1880
178-562-01D	SJ-210 R Surfptest	2.575	2.080
178-564-01D	SJ-210 S Surfptest	4.080	3.180
178-570-01D	SJ-310 Surfptest	4450	3580
178-574-01D	SJ-310 S Surfptest	6.300	4.950
178-234-2	Vonzoló egység SJ-S	2.494	1.990
178-029*	Gránit állvány	738	590
12AAA221	Gránit állvány adapter	45	35

* 12AAA221 az SJ-210 / SJ-310-hoz szükséges

Detektor típusú SJ-210 és SJ-310



Standard



R típus



S típus



Gránit állvány 178-029 és adapter 12AAA221

MOBIL VAGY FIX ÉRDESSÉGMÉRÉS - SKIDLESS SURFTEST SJ-410 SZOROZAT

- > Hordozható műszer, mely a felület egyszerű és pontos érdességmérését teszi lehetővé függetlenül a külső áramforrásoktól.
- > Az SJ-410 sorozat csúszásmentes kialakítása lehetővé teszi az elsődleges profilok (P), érdesség profilok (R), hullámos profilok (W) mérését. A dőlés kompenzáció lehet ívelt, radiális és ferde.
- > Kényelmes használat az egyszerű és intuitív navigációs magyar nyelvű menünek köszönhetően.
- > Az x-irányú méréstartomány 25 mm és 50 mm. Az ügyfelek választhatnak számos opcionális tapintó közül.
- > A nagy 14,5 cm-es színes, többnyelvű (magyar) LCD érintőképernyő megkönnyíti a leolvasást és működtetést.
- > Beépített nyomtatóval az eredmények, profilok, automatikusan vagy igény szerint kinyomtathatók.
- > Brilláns külön tartozékok mint az Autoset egység, az X tengelybeállító egység és a digitális szintezőegység az Gránit állvány típuson - egy vagy kombinált



** Szoftver SJ-210/-310/-410 sorozatokhoz „USB kommunikációs eszköz”: http://www.mitutoyo.eu/en_us/downloads/software-and-updates/ (regisztráció szükséges)

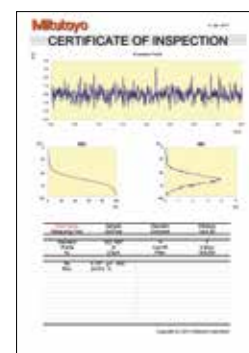

Cikkszám: 178-580-01D
 Lista ár: ~~18.430 €~~
6.750 €



Szám	Megnevezés	Lista ár €	Akciós ár €
178-580-01D	SJ-411 Surfptest	8.430	6.750
178-582-01D	SJ-412 Surfptest	9.900	7.950
178-010	Autoset egység	2.370	1.890
178-020	X-tengely beállító egység	1.220	990
178-030	Digitális szintező egység	1.800	1.450
178-039	Gránit állvány	732	590



Opcionális Autoset egység, X tengely beállító egység és digitális szintező egység gránit állványhoz.

KMG ALAPLAP VEVŐKÉSZÜLÉK ECO-FIX KIT SOROZAT

A kézi raklap vevőkészüléke a KMG számára lehetővé teszi a felhasználó számára az ismétlődő mérések gyorsítását és elsajátítását. Az alaplemez alsó felületen található fogantyúkkal és gömbökkel felszerelve gyorsan és pontosan áthelyezhető a vevő raklapján. Egy második alaplemez készülék használata ugyanazzal a lámpatesttel, jelentősen felgyorsíthatja a soros méréseket. Miközben a mérési program fut, azonos nyomon követési munkadarabot lehet felszerelni a lámpatesten, így a munkadarab átkapcsolási ideje ennek megfelelően csökkenthető.

Szám K551218
 Lista ár: ~~1.963 €~~
1.650 €



Szám	Megnevezés	Lista ár €	Akciós ár €
K551218	Eco-fix készlet S w. rakodó fogadó betöltése Rögzítő rendszer készlet kis-, és közepes méretű munkadarabokhoz. Tartalma: Alaplap 250 mm x 250 mm 58 eco-fix rögzítőelem, pl. Konzolok, helyszíni csapok, rugós kapcsok, vevő raklapok, fogantyúk és csavarok	1.963	1.650

KMG RÖGZÍTŐ KÉSZLET, ECO-FIX SOROZAT

A Mitutoyo „eco-fix” rögzítő készlet sorozat egy nagyon gyors és megfizethető megoldás a KMG munkadarabok rögzítésére. Néhány perc múlva a mérőeszköz készen áll a mérésre. Éppen ezért az eco-fix vonzó megoldás rögzítések testreszabásához.

- > Valamennyi KMG típus rögzítésére alkalmas
- > Építse meg egyéni rögzítő rendszerét 20 perc alatt!
- > Rugalmas moduláris rendszerek
- > Gyors és megfizethető
- > Alkalmas különböző munkadarabokhoz vagy egyéb mérőeszközökhöz
- > Könnyű alkalmazkodás a termék cseréhez
- > M6 Menetes minta
- > Rendeljen egy készletet minden munkadarabhoz
- > Érdeklődjön további eco-fix készletekről!



Szám K551048
 Lista ár: ~~915 €~~
780 €

Szám	Megnevezés	Lista ár €	Akciós ár €
K551048	eco-fix S Rögzítő rendszer készlet kis-, és közepes méretű munkadarabokhoz. Tartalma: Alaplap 250 mm x 250 mm 58 eco-fix rögzítő alkatrész, pl. konzolok, csapszegek, rugós befogók	915	780
K551049	eco-fix L Lámpatest készlet közepes és nagyméretű munkadarabokhoz. Tartalma: Alaplap 500 mm x 400 mm 97 eco-fix rögzítő alkatrész, pl. konzolok csapszegek, rugós befogók	1710	1.450

KMG RÖGZÍTŐ RENDSZER KÉSZLET QUICK-RAIL

3 sínből áll, melyek egyénileg beállíthatók munkadarabok megtartásához. Az eco-fix sorozatok konzoljai és csapszegei a munkadarab három pontos megtartásához használhatók. Emellett a quick-rail tökéletesen kombinálható az eco-fix sorozatokkal az alkatrész reprodukálható pozíciójának meghatározásához.



Szám	Megnevezés	Lista ár €	Akciós ár €
K550914S	quick-rail A nagyon rugalmas rögzítő rendszer készlet tartalma: <ul style="list-style-type: none"> • 1 sín 800 mm • 2 sín 500 mm • 5 lemez • 21 eco-fix rögzítő alkatrész, például: konzolok, tájoló csapok, rugós klipszek 	1068	860

Szám K550914S
 Lista ár: ~~1.068 €~~
860 €

KMG MÉRŐCSÚCS KÉSZLETEK

Megbízható és jól reprodukálható eredményeket biztosítanak, bármilyen típusú KMG-hez használhatók. A Mitutoyo kezdőcsomagokat kínál, melyek számos mérési feladathoz alkalmas mérőcsúcsokat tartalmaznak. Ezenkívül a gyártó további mérőcsúcsokat biztosít, mint csillag mérőcsúcs vagy tárcsás mérőcsúcs a mérési követelményekhez. Kérje részletes mérőcsúcs tájékoztatónkat.

- > Megfelel valamennyi KMG márkához
- > Kiváló minőségű tapintó mérések
- > Új gépekhez és meglévő mérőcsúcsok cseréjéhez
- > A Mitutoyo mérőcsúcsok széles választékát kínálja a legtöbb alkalmazáshoz.
- > Mitutoyo offers a wide range of styli for almost any application.

Szám K651376
 Lista ár: ~~140 €~~
110 €



Szám	Megnevezés	Lista ár €	Akciós ár €
K651376	Mérőcsúcs készlet M2 kezdőcsomag TP20-hoz vagy TP200 tapintó rendszerekhez. Tartalma: <ul style="list-style-type: none"> • 4 mérőcsúcs 1 - 4 mm átmérőjű hegygel • 2 bővítés 10 mm és 20 mm • Mérőcsúcs hossz akár 50 mm 	140	110
K651380	Mérőcsúcs készlet M3 kezdőcsomag SP25M tapintórendszerekhez. Tartalma: <ul style="list-style-type: none"> • 5 mérőcsúcs 1 - 5 mm átmérőjű hegygel • 2 bővítés 20 mm és 35 mm • Mérőcsúcs hossz akár 55 mm 	201	160

Az akció 2018. április 1-től 2018. május 31-ig érvényes. Fenntartjuk a technikai változtatások és fejlesztések jogát; az árak csak kereskedelmi ügyfeleink számára érvényesek; a feltüntetett árak nettó árak EURO + ÁFA-ban értendők. Forintos megrendelés esetén az alkalmazott árfolyam 310HUF/EUR. - további információ elérhető: www.mitutoyo.eu. Az itt ajánlott termékek szállítása és ára a készlet erejéig érvényes. A technikai változtatások, tévedések és nyomdai hibák jogát fenntartjuk.



Bármilyen kihívással is kelljen szembenéznie, a Mitutoyo támogatja Önt az elejétől a végéig.

A Mitutoyo egy olyan cég, amely nemcsak kiváló minőségű mérőeszközöket gyárt, hanem szakképzett támogatást is nyújt az eszköz élettartamának teljes idejére és olyan teljes körű szolgáltatásokat is, amelyek biztosítják, hogy Ön és a kollégái számára ez a befektetés a lehető leghasznosabb legyen.

A kalibrálási és javítási szolgáltatásokon kívül, a Mitutoyo termék-, és metrológiai képzést is kínál, valamint informatikai támogatást nyújt a modern precíziós mérés technológiában használatos szoftverekhez. Igény szerint személyre szabott mérési megoldásokat is tervezünk, kiépítünk és tesztelünk. Amennyiben azt költséghatékonyak találjuk, az Ön kritikus mérési nehézségeit is megoldjuk házon belül. Apart from the basics of calibration and repair, Mitutoyo offers product and metrology training, as well as IT support for the sophisticated software used in modern measuring technology. We can also design, build, test and deliver bespoke measuring solutions and even, if deemed cost-effective, take your critical measurement challenges in-house on a sub-contract basis.

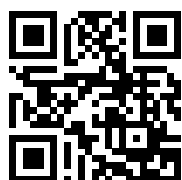

Keresse további termékleírásainkat és termékkatalógusunkat

www.mitutoyo.hu

Megjegyzés: A termék illusztrációk tájékoztató jellegűek. A termék leírása, illetve műszaki jellemzői csak akkor kötelező erejűek, ha erről kifejezett megállapodás született.

MITUTOYO, ABSOLUTE, DIGIMATIC, OPTOEYE és U-WAVE a Mitutoyo Corp. regisztrált védjegyei vagy védjegyei Japánban és/vagy más országokban/régiókban. A KOMEG Industrielle Messtechnik GmbH bejegyzett védjegye az opti-fix. Az Excel, Microsoft és a Windows a Microsoft Corporation bejegyzett védjegyei vagy védjegyei az Egyesült Államokban és/vagy más országokban. A Thiokol a TORAY FINE CHEMICAL Co., Ltd bejegyzett védjegye. A TÜV bejegyzett védjegye a TÜV Rheinland AG-nek. A YouTube a Google Inc bejegyzett védjegye. Az itt említett egyéb termék, cég-, és márkanévek csak azonosítás céljából szerepelnek, melyek valószínűleg a saját tulajdonosaik által védjegyztetettek

Mitutoyo

Mitutoyo Hungária Kft.

Záhony utca 7/D

1031 Budapest

Magyarország

Tel. +36 (1) 214-1447

Fax +36 (1) 214-1448

info@mitutoyo.hu

www.mitutoyo.hu